

Besam draaideurautomaat SW100

Gebruikshandleiding

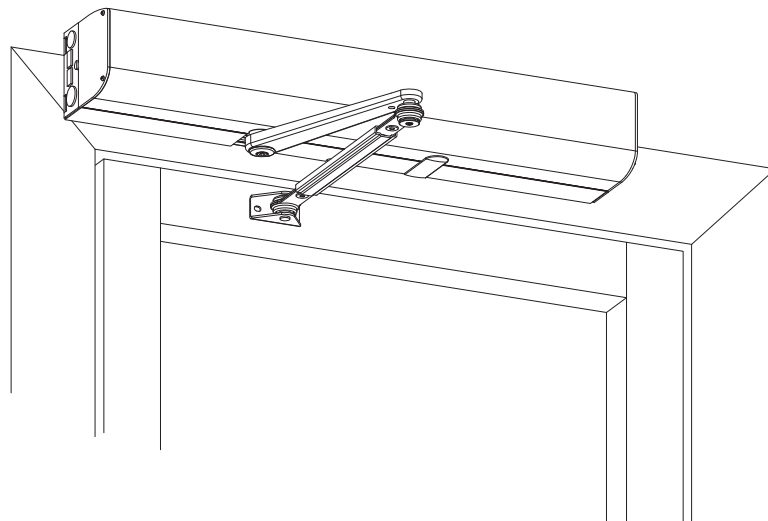

INHOUDSOPGAVE

Milieu	3
Productaansprakelijkheid	3
Garantie	4
Service	4
Bedoeld gebruik	5
De werking van de SW100	5
Technische gegevens	5
Periodieke veiligheidscontroles	6
Veiligheidsaccessoires	9
Algemene accessoires	9
Problemen oplossen	9
Onderhoudsschema	10
Andere Besam-producten	10
App. 1 Verklaring van Conformiteit	11

© Alle rechten in en van dit materiaal zijn exclusief eigendom van ASSA ABLOY Entrance Systems AB. Kopiëren, scannen, wijzigingen of aanpassingen zijn uitdrukkelijk verboden zonder de voorafgaande schriftelijke toestemming van het betreffende bedrijf binnen ASSA ABLOY Entrance Systems AB. Wijzigingen zonder voorafgaande kennisgeving voorbehouden.

Gefeliciteerd met uw nieuwe automatische deur!

Besam ontwikkelt al meer dan 40 jaar automatische deuren. Moderne technologie en zorgvuldig geteste materialen en onderdelen staan garant voor een eersteklas product.

Net als alle technische producten moet uw automatische deur onderhouden en verzorgd worden. Wij hebben deze handleiding opgesteld om u daarbij te helpen. Het is van groot belang dat u uw automatische deur(systeem) kent en dat onderhoud wordt uitgevoerd in overeenstemming met de toepasselijke veiligheidsnormen.

De leverancier van Besam in uw regio is vertrouwd met deze normen, evenals met alle plaatselijke voorschriften en Besam-aanbevelingen voor elektrisch bestuurd deuren voor voetgangers. Een veilige en juiste werking van uw automatische deuropener wordt gegarandeerd door onderhoudswerkzaamheden en afstellingen die door deze leverancier worden uitgevoerd.

WAARSCHUWING



Het niet naleven van de informatie in deze handleiding kan lichte persoonlijke verwondingen of schade aan de apparatuur tot gevolg hebben.
Bewaar deze instructies voor naslag op een later tijdstip.

Milieu

Handel conform de plaatselijke voorschriften en ontdoe u op de juiste wijze van uw oude producten en verpakkingsmateriaal. Als u zich op de juiste wijze van uw oude product en verpakkingsmateriaal ontdoet, spaart u het milieu en voorkomt u negatieve gevolgen voor de menselijke gezondheid.

Productaansprakelijkheid

Volgens Europese richtlijnen is de eigenaar of gebruiker van het product er verantwoordelijk voor

- dat de apparatuur juist werkt en regelmatig wordt geïnspecteerd en onderhouden, zodat de veiligheid en gezondheid in voldoende mate worden beschermd
- dat de apparatuur wordt bediend, onderhouden en regelmatig wordt geïnspecteerd door iemand die aantoonbaar op de hoogte is met de apparatuur en toepasselijke voorschriften
- dat een logboek wordt bijgehouden van inspectie, onderhoud en service
- dat inspectie zich ook uitstrekt tot de noodopeningsfunctie (indien aanwezig)
- dat bij goedgekeurde branddeuren de sluitkracht passend is voor de deurafmeting

Garantie

Besam geeft op zijn producten vanaf de datum van levering een garantie van 12 maanden voor fabrieks- en materiaalfouten mits de producten worden gebruikt en onderhouden zoals is bedoeld. Deze garantie geldt alleen voor de oorspronkelijke koper van de apparatuur.

Besam garandeert dat de software toereikend functioneert in overeenstemming met de functionele beschrijvingen hiervan en dat deze software is opgenomen op niet-defecte media. Besam kan niet garanderen dat de software foutloos is of zonder onderbreking werkt.

De Besam-garantie is niet van toepassing op

- Algemene slijtage van het systeem
- Gesprongen zekeringen, wegwerpbatterijen en glasschade
- Systeemafwijkingen die worden veroorzaakt door een andere installateur dan van Besam
- Een systeem dat verkeerd is gebruikt, dat gewijzigd is of beschadigd is door vandalisme
- Een systeem waaraan andere onderdelen zijn toegevoegd dan originele merkonderdelen/reserveonderdelen van Besam
- Onnodige bezoeken vanwege een slechte communicatie door de klant (een deur werkt wanneer onze technicus arriveert, reset, stroomuitval)
- Afstellingen (sluit- en openingssnelheid en ook detectiezone sensoren) op verzoek van klanten
- Waterschade
- Slechte weersomstandigheden
- Schade die, direct of indirect, wordt veroorzaakt door een omstandigheid buiten de macht van het bedrijf in kwestie binnen ASSA ABLOY Entrance Systems AB, zoals arbeidsconflicten, brand, natuurrampen, oorlog, uitgebreide militaire mobilisatie, opstand, vordering, beslaglegging, embargo, beperkingen aan het gebruik van stroom, en defecten of vertragingen met betrekking tot leveringen door subleveranciers die door dergelijke omstandigheden worden veroorzaakt

Let op:

- De garantie is mogelijk niet langer geldig als de aanbevelingen van de fabrikant ten aanzien van zorg en onderhoud niet worden opgevolgd.
- Door Besam erkende wederverkopers mogen deze garantie alleen geven aan eindgebruikers, maar zijn niet bevoegd namens Besam een grotere of andere garantie te geven.
- Door een serviceovereenkomst met Besam af te sluiten, zorgt u ervoor dat het systeem altijd volledig operationeel is en dat snel hulp kan worden ingeroepen, zodat de uitvaltijd tot een minimum wordt beperkt.

Service

De apparatuur moet regelmatig worden gecontroleerd volgens de landelijke voorschriften en het aantal onderhoudsbeurten moet voldoen aan de landelijke vereisten. Dit is vooral van belang voor goedgekeurde branddeuren en deuren met een noodopeningsfunctie. Neem contact op met uw Besam-leverancier! Raadpleeg de laatste pagina voor contactinformatie.

Bedoeld gebruik

De SW100 is een automatische draaideurautomaat die is ontwikkeld om het leven gemakkelijk te maken voor iedereen die het gemak wil ervaren van automatische deuren. De SW100 kan worden gebruikt als low energy elektromechanische deuropener. Hij is geschikt voor bijna alle soorten draaideuren, voor zowel binnen als buiten. Deze deuropener wordt vooral veel gebruikt in de gezondheidszorg, woonhuizen, kantoren en openbare gebouwen.

Elke installatie is echter uniek en moet daarom conform de toepassings specifieke veiligheidsomstandigheden worden toegerust en afgesteld, net zoals onderhoud conform de specifieke voorschriften voor het geselecteerde materiaal moet worden uitgevoerd.

De werking van de SW100





De draaideurautomaat SW100 stuurt met behulp van een DC-motor en een tandwielvertragingssysteem een armsysteem aan dat de deur opent. De kracht voor het sluiten komt van een motor en een klokveer. De zeer geavanceerde elektronische besturingseenheid beheert de deurbeweging met behulp van een toerenteller en een microprocessor.

U kunt de opener activeren met een handmatige impulsgever (elleboogschakelaar) of een automatische impulsgever (radar sensor). Het is ook mogelijk om – als de plaatselijke voorschriften dat toestaan – de opener te activeren door gewoon tegen de deur te duwen, indien ‘push-and-go’ geselecteerd is.

Nadat de deur is geactiveerd, gaat deze open en blijft deze gedurende een opgegeven openhoudtijd (HOT - Hold Open Time) geopend. De deur sluit als de HOT verstreken is.

Afhankelijk van het type programmaschakelaar kan de SW100 in drie of vier verschillende posities worden ingesteld. Zie de onderstaande tabel.

Bij volledig handmatig gebruik (of bij een stroomuitval) functioneert de SW100 als een normale deursluis.

Positie	Functie
	‘Uit’ De deur is gesloten. De deur kan niet worden geopend met de interne en externe activeringseenheden. De deur is vergrendeld als er een elektromechanische grendelinrichting is aangebracht. De deur kan in noodgevallen worden geopend met een sleutelschakelaar (indien gemonteerd).
	‘Uitgang’ Eenrichtingsverkeer vanaf binnenzijde. De deur is normaal vergrendeld als er een elektromechanische grendelinrichting is aangebracht. De deur kan alleen worden geopend met de interne activeringseenheid en met een sleutelschakelaar (indien gemonteerd).
	‘Auto’ Normale positie De deur kan worden geopend met de interne en externe handmatige en/of automatische impulsgevers. De elektromechanische grendelinrichting, indien aangebracht, is ontgrendeld.
	‘Open’ De deur wordt permanent opengehouden door de motor.

Technische gegevens

Voedingsspanning: 100-240 V AC +10/-15%, 50/60 Hz

Opgenomen vermogen: Max. 75 W











Periodieke veiligheidscontroles

U dient zich te houden aan de Europese richtlijnen en u moet voorkomen dat storingen optreden en personen letsel oplopen. Om u daarbij te helpen, hebben wij de checklist hieronder opgesteld.



Gebruik de deur niet als deze moet worden gerepareerd of bijgesteld.

Koppel de netvoeding los (14) voordat u reinigings- of andere werkzaamheden gaat uitvoeren.

Actie		Indien het probleem zich voor-doet	
Activeer uw opener en controleer <i>visueel</i> de bevestiging van <ul style="list-style-type: none"> • de deuropener (1) • het armsysteem (2) • de kabels (3) • programmaschakelaars (4) • scharnieren (5) • de deur en het glas (6) 			
Controleer bij uw deuropener ook <i>visueel</i> <ul style="list-style-type: none"> • of de randen op de deurvleugel en het deurframe (indien aanwezig) niet scherp zijn (7) • of de afdichtingen in goede staat zijn (8) • of de vingerbescherming in orde is (9) • en tot slot of de deur in zijn geheel op soepele wijze goed functioneert en langzaam sluit 		 	
Zet de programmaschakelaar in de stand OFF en controleer of de deuropener en vergrendeling gezamenlijk goed werken. Controleer ook of de vergrendeling de deur inderdaad vergrendelt (10).			
Activeer de handmatige impulsgevers (11) indien deze aanwezig zijn, en loop naar de deur. Controleer of de deur in voldoende mate wordt geopend als u door de in/uitgang wandelt. Doe hetzelfde met de automatische impulsgevers (12).			
Controleer de niet-bewaakte veiligheidssensors (13), indien deze aanwezig zijn, door in de draaicirkel te gaan staan en activeer de deuropener. U mag tijdens het openen of sluiten niet door de deur worden geraakt. Neem contact op met uw Besam-leverancier als u niet weet welk type sensor u hebt.			
Nooddeuren	De wet vereist dat deze tests regelmatig worden gehouden door getraind personeel.	Zet de programmaschakelaar in de stand Auto. Duw de deur handmatig in de vluchtrichting en overtuig u ervan dat er geen object of functie is die verhindert dat de deur opengaat. Controleer ook of de vluchtroute vrij kan worden gebruikt.	 
Branddeuren		Laat de deur sluiten na een impuls en overtuig u ervan of er geen object is dat verhindert dat de deur sluit en wordt vergrendeld (indien gevraagd).	 



= Neem contact op met uw Besam-leverancier.
Raadpleeg de laatste pagina voor contactinformatie.



= Neem passende maatregelen.

FUNCTIE EN VISUELE INSPECTIE

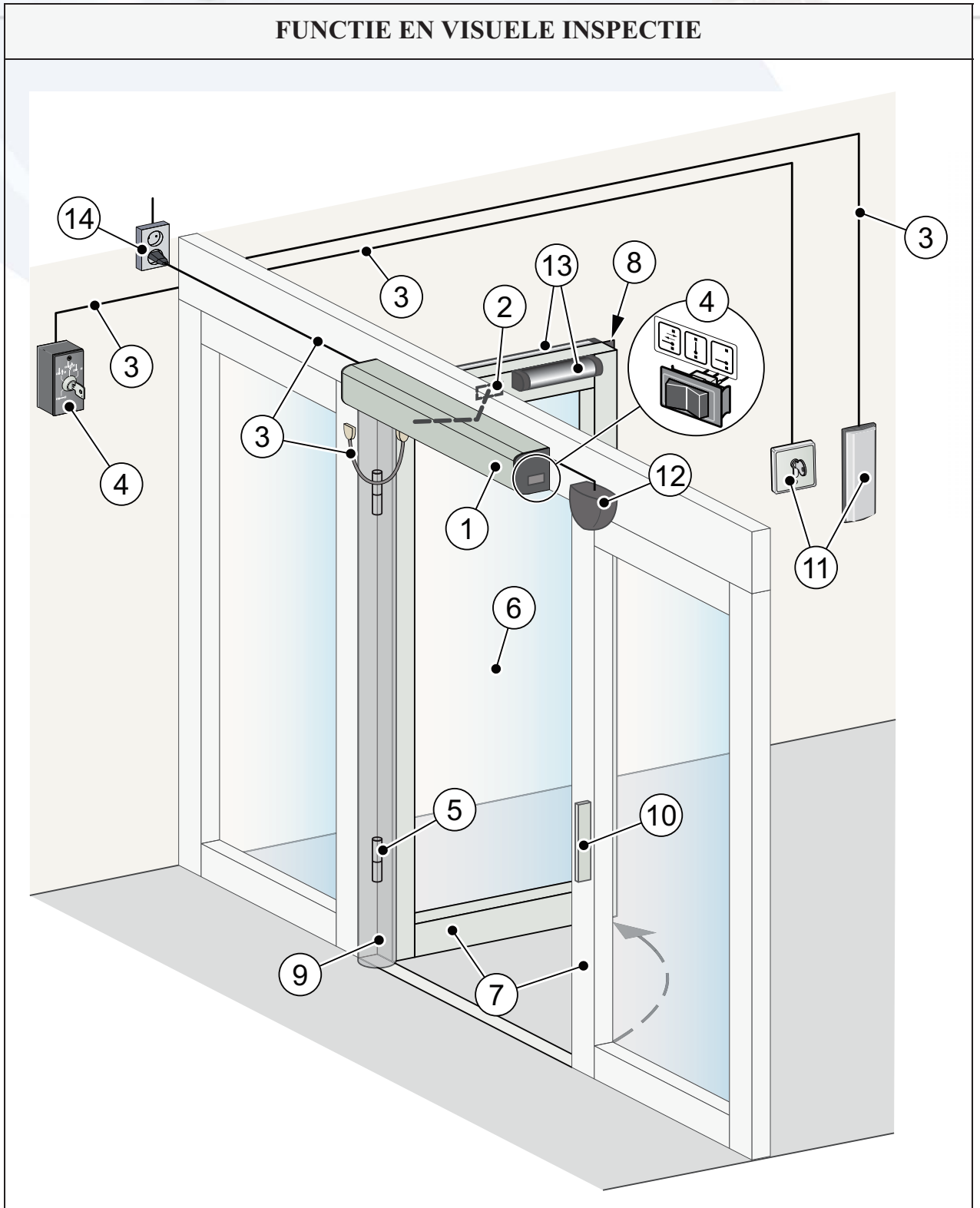

LABELS EN SYMBOLEN



Actie	Indien het probleem zich voordoet
<p>Controleer of alle labels zijn aangebracht en intact zijn.</p> <p>(A) Productlabel: Verplicht</p> <p>(B) Noodopening: Verplicht, indien van toepassing</p> <p>(C) Besam-deursticker: Verplicht, indien van toepassing (aan te brengen aan beide zijden van de deur). Te gebruiken als er op een volledig glazen deur geen andere labels aanwezig zijn.</p> <p>(D) Kinderen onder toezicht: Verplicht, indien van toepassing (aan te brengen aan beide zijden van de deur). Aan te brengen op ingangen waar een risicoanalyse laat zien dat de deur vaak zal worden gebruikt door kinderen, ouderen en mindervaliden.</p> <p>(E) Deuropener ontworpen voor mindervaliden: Aanbevolen, indien van toepassing (aan te brengen aan beide zijden van de deur)</p> <p>(F) Activering door mindervaliden: Aanbevolen, indien van toepassing</p> <p>(G) Geen toegang, om eenrichtingsverkeer aan te duiden: Verplicht in Groot-Brittannië en de VS, indien van toepassing</p> <p>(H) Automatische deur: Alleen verplicht in Groot-Brittannië</p> <p>(J) Deurgebied vrijhouden: Alleen verplicht in Groot-Brittannië</p>	

 = Neem contact op met uw Besam-leverancier.
Raadpleeg de laatste pagina voor contactinformatie.

Veiligheidsaccessoires

Hoewel de SW100 zo wordt geïnstalleerd dat wordt voldaan aan alle toepasselijke veiligheidsvoorschriften, kunt u de veiligheid en het comfort nog verder vergroten met de volgende toevoegingen (neem contact op met uw Besam-leverancier voor een gedetailleerde beschrijving).

- Veiligheidssensors ⑬, zie pagina 7
- Vingerbescherming ⑨, zie pagina 7

Algemene accessoires

Uw SW100 kan verder worden verbeterd met de volgende toevoegingen (neem contact op met uw Besam-leverancier voor een gedetailleerde beschrijving).

- Programmaschakelaar ④, zie pagina 7
- Elektrische vergrendeling ⑩, zie pagina 7
- Sleutelschakelaar ⑪, zie pagina 7
- Elleboogschakelaar ⑪, zie pagina 7
- Radar ⑫, zie pagina 7
- Draadloze zenders (niet afgebeeld)
- Toegangscontrole (niet afgebeeld)
- Deuraanslag (niet afgebeeld)

Problemen oplossen

Probleem	Oplossingen
De deur gaat niet open	
- De motor start niet	Verander de instelling van de programmaschakelaar zie pagina 5).
	Controleer of er geen objecten in de detectiezone staan als daar een sensor is aangebracht.
	Controleer de netvoedingsschakelaar en de zekering in het gebouw.
- De motor start maar de deur of deuren gaan niet open	Ontgrendel de mechanische vergrendelingen.
	Controleer of er niets onder de deur vastzit.
De deur gaat niet dicht	Verander de instelling van de programmaschakelaar zie pagina 5).
	Controleer of er geen objecten in de detectiezone staan als daar een veiligheidssensor is aangebracht.
	Controleer of er niets onder de deur vastzit.
De deur gaat constant open en dicht	Controleer of er geen bewegende objecten binnen 1-1,5 m van de deur zijn als er een automatische impulsgever is aangebracht.
Neem contact op met uw Besam-leverancier als het probleem aanhoudt.	

Onderhoudsschema

In de onderstaande tabel vindt u de aanbevolen interval (in maanden) voor het vervangen van onderdelen bij preventief onderhoud.

Onderdeel	Onderdeelnummer	Cycli / uren in werking			Ruwe omgeving
		<10	<100	>100	
		Weinig verkeer	Gemiddeld verkeer	Veel verkeer	
SAS-F servicekit	331003888	24	12	6	6
PULL/PULL-P servicekit	331003886	24	12	6	6
ST-V/H servicekit	331003887	24	12	6	6
Accu	1003567	24	24	24	24
CU-ESD	331003532	60	60	60	60

Andere Besam-producten

- Deursystemen
- Balansdeuren
- Luchtgordijnen
- Rolluiken
- Roterende deuren
- Schuifdeuren

ASSA ABLOY Entrance Systems AB

Verklaring van Conformiteit

- | |
|--|
| - Laagspanningsrichtlijn (LVD) 73/23/EG zoals geamendeerd door 93/68/EG |
| - Elektromagnetische compatibiliteit (EMC) 89/336/EG zoals geamendeerd door 92/31/EG en 93/68/EG |
| - Richtlijn Bouwproducten (CPD) 89/106/EG zoals geamendeerd door 93/68/EG |
| - Machinerichtlijn (MD) 98/37/EG |

Wij, **ASSA ABLOY ENTRANCE SYSTEMS AB** tel. **+46 418 511 00**
Box 131 fax **+46 418 511 32**
S-261 22 Landskrona, Zweden E-mail **general@assaabloyes.com,**

verklaren onder onze exclusieve verantwoordelijkheid dat het apparaattype: **SW 100**

aan de volgende normen voldoet.

EG-richtlijn die van toepassing is op het product: :

A	<input checked="" type="checkbox"/>	LVD	73/23/	EG + 93/68	EG	
B	<input checked="" type="checkbox"/>	EMC	89/336/	EG + 92/31/	EG + 93/68/	EG
C	<input type="checkbox"/>	CPD	89/106/	EG + 93/68	EG	
D	<input checked="" type="checkbox"/>	MD	98/37/	EG		2 A

Geharmoniseerde Europese normen die van toepassing zijn:

EN 61000-6-2	EN 61000-6-3	
EN 60335-1	EN 60204	
EN 1050	EN 12100-1/-2	EN 954-1

Andere normen of technische specificaties die van toepassing zijn:

DIN 18650-1/-2	BGR 232	prEN 12650-1/-2	BVL	BBR
UL 325	ANSI A156.19			

Onderzoek of certificaat van het EG-type dat met betrekking tot de apparatuur is uitgegeven door een aangewezen of bevoegde instantie (neem voor de volledige adresgegevens contact op met

ASSA ABLOY Entrance Systems AB):
SP P602743-01 SP P602743 Rev2 SP F602743-02

A B C D De apparatuur voldoet volledig aan de toepasselijke onderdelen van de vermelde geharmoniseerde normen of

A B C D De apparatuur voldoet gedeeltelijk aan andere normen of technische specificaties en de modernste technologie.

A B C D Het fabricageproces is zodanig uitgevoerd dat de apparatuur in overeenstemming is met het technisch dossier. Het fabricageproces wordt jaarlijks beoordeeld door de aangewezen instanties.

De laatste twee cijfers van het jaar waarin CE-markering werd toegekend:

A 07 B 07 XX D 07

25 september 2007

Datum

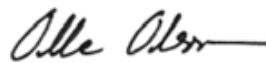

Handtekening
Olle Olsson

Manager Research

Positie

Australia:

Besam Australia Pty Ltd.,
8 Nicholas Drive,
Dandenong,
3175 Victoria
Tel: +61 3 9706 4886
Fax: +61 3 9706 4906
admin@besamaustralia.com

Austria:

Besam Austria GmbH,
Hütteldorferstraße 216c,
1140 Wien
Tel: +43 1 914 55 37 0
Fax: +43 1 914 92 98
vertrieb@besam.at

Belgium:

Besam Belgium NV,
Centrum-Zuid 3042,
3530 Houthalen
Tel: +32 11 609 500
Fax: +32 11 604 680
info@besam.be

Canada:

Besam Canada, Inc.,
4090 Ridgeway Dr. Unit #16,
Mississauga, Ontario
L5L 5X5 Canada
Tel: 905 608 9242
Fax: 905 608 1151
general@besam.ca

China:

Besam Automatic Door Systems Trading
(Shanghai) Co. Ltd.,
Suite 1903,
Modern Communication
Commercial Tower
218, Hengfeng Road,
Shanghai, PRC 200070
Tel: +86 21 5128 8909
Fax: +86 21 5128 8919
info@besam.com.cn

Czech Republic:

Besam spol. s r.o.,
Kořarova 23,
197 00 Praha - Kbely
Tel: +420 2 8600 1560
Fax: +420 286 001 570
besam@besam.cz

Denmark:

Besam A/S,
Marielundvej 20,
2730 Herlev
Tel: 44 53 70 80
Fax: 44 53 20 22
besam@besam.dk

Finland:

Besam OY,
Agronominraitti 2,
00790 Helsinki
Tel: +358 9 7288 5400
Fax: +358 9 799 292
besam@besam.fi

France:

Besam S.A.S.,
10 Rond Point du Général de Gaulle,
94864 Bonneuil s/Marne Cedex
Tel: +33 1 43 77 55 66
Fax: +33 1 43 39 56 00
besam@besam.fr

Germany:

Besam GmbH,
Lagerstraße 45,
64807 Dieburg
Tel: +49 6071 2080
Fax: +49 6071 208 111
info@besam.de

Hungary:

Besam Kft.,
Nagytétényi út 112,
1222 Budapest
Tel: +36 1 424 7274
Fax: +36 1 226 1949
besam@besam.hu

Italy:

Besam S.p.A.,
Via Monzoro 142,
20010 S
Pietro all'Olmo (MI)
Tel: +39 02 936 11 311
Fax: +39 02 936 21 16
besamsales@besam.it

Netherlands:

Besam Nederland BV,
Postbus 8155
6710 AD Ede
Tel: +31 318 69 89 69
Fax: +31 318 63 83 46
info@besam.nl

New Zealand:

Doorman Besam Ltd.,
10 Haultain St.,
PD Box 15 784 New Lynn,
Auckland 1232
Tel: +64 (0)9 815 8392
Fax: +64 (0)9 815 8391
admin@doormanbesam.co.nz

Northern Ireland:

Tel: +44 (0) 28 71 26 80 11
Fax: +44 (0) 28 71 27 11 15
info@besam.co.uk

Norway

Besam Norge AS, Brobekkveien 80
Postboks 25 Tveita,
0617 Oslo, Norway
Tel.: +47 69 24 53 00
Fax: +47 69 24 53 50
info@besam.no

Poland:

Besam Polska Sp. z o.o.,
ul. J. Olbrachta 94
PL-01-102 Warszawa
Tel: +48 22 331 86 80
Fax: +48 22 331 86 81
biuro@besam.com.pl

Portugal:

Besam Portugal,
Rua Duarte Leite,
41 2820-220 Charneca da Caparica
Tel: +351 212 969 290
Fax: +351 212 974 132
apoiocliente@besam.com

Republic of Ireland:

Besam Ltd,
unit 39, Navan Enterprise Centre,
Trim Road
Navan, Co. Meath
Tel: +353 46 76747
Fax: +353 46 76745
info@besam.co.uk

Russia:

Besam Export AB (Russian office)
Box 120, Ovchinnikovskaya nab. 22/24,
building 1
Moscow 115035 Russia
Tel: +7 495 542 97 25
Fax: +7 495 542 97 25
info@besam.ru

Singapore:

Besam (Mfg) Pte Ltd.,
152 Ubi Ave. 4 #02-02, Armorcoat Tech
Bldg
Singapore 408826
Tel: +65 6745 6228
Fax: +65 6745 7322
info@besam.com.sg

Slovak Republic:

Besam, spol. s r.o.,
Kapitulská 15,
811 01 Bratislava
Tel: +421 254 431 045
Fax: +421 254 431 247
besam@besam.sk

Spain:

Besam Ibérica S.A.,
Sepúlveda, 7A
28108 Alcobendas (Madrid)
Tel: +34 91 657 48 60
Fax: +34 91 661 43 80
informacion@besam.es

Sweden:

Besam Sverige AB,
Box 353
261 23 Landskrona, Sweden
Tel: +46 418 510 00
Fax: +46 418 140 60
swsales@besam.se

Besam Export AB

Box 669,
261 25 Landskrona
Tel: +46 418 514 00
Fax: +46 418 513 55
export@besam.se

United Kingdom:

Besam Ltd.,
Washington House,
Brooklands Close,
Sunbury on Thames,
Middlesex TW16 7EQ
Tel: +44 1932 765 888
Fax: +44 1932 765 864
info@besam.co.uk

US:

Besam US Inc.,
1900 Airport Road,
Monroe, NC 28110
Tel: +1 704 290 5520
Fax: +1 704 290 5555
marketing@besam-usa.com

Parent company:

ASSA ABLOY Entrance Systems AB,
Box 131
261 22 Landskrona, Sweden
Tel: +46 418 511 00
Fax: +46 418 238 00

ASSA ABLOY ES Production AB, Box 668, 261 25 Landskrona, Zveden
Tel: +46 418 512 00 • Fax: +46 418 512 68 • www.besam.com



Cystac BV

ASSA ABLOY is the global leader in developing solutions that satisfy the needs for security, safety and convenience. www.cystac.eu